

VISTO

ENJOY THE SMART LIFE

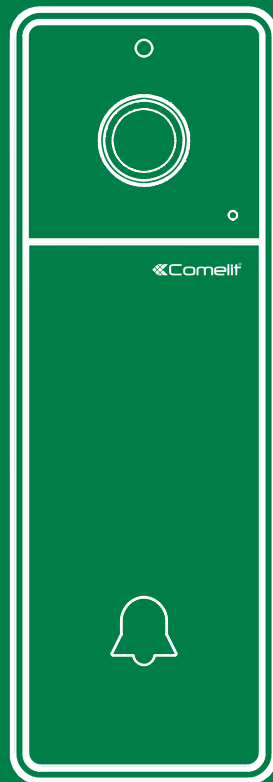

Kit VISTO Wi-Fi

 **Comelit**[®]
Passion. Technology. Design.

Sommaire

Avertissements	3
Kit Visto Wi-Fi	4
Contenu de l'emballage.....	4
Visto	5
Description	5
Caractéristiques techniques	6
Installation	7
Montage mural	7
Guide LEDs	8
Art. 3522	9
Description	9
Câbles.....	10
Distances maximums de connexion	10
Schémas de connexion.....	10
Légende symboles	10
Installation appli COMELIT VISTO	16

Avertissements

Ce produit Comelit a été conçu et réalisé pour être utilisé dans la réalisation d'installations de communication audio et vidéo dans des bâtiments résidentiels, commerciaux, industriels et publics ou à usage public.

- Couper l'alimentation avant d'effectuer toute opération.
- Utiliser des conducteurs d'une section adéquate en fonction des distances et en respectant les explications contenues dans le manuel du système.
- Il est conseillé de ne pas poser les conducteurs destinés à l'installation dans la canalisation destinée aux câbles de puissance (110V ou 230 V ou plus).
- Pour utiliser les produits Comelit en toute sécurité :
 1. suivre attentivement les consignes contenues dans les manuels / instructions
 2. s'assurer que l'installation réalisée avec les produits Comelit n'est pas sabotée / endommagée.
- Les produits Comelit sont sans maintenance, exception faite pour les opérations de nettoyage qui devront être effectuées selon les consignes contenues dans les manuels / instructions.
- Comelit Group S.p.A. ne sera pas tenue pour responsable en cas
 1. d'utilisation contraire aux indications
 2. de non-respect des indications et des recommandations présentes dans ce manuel / instructions.
- Comelit Group S.p.A. se réserve le droit de modifier à tout moment et sans préavis le contenu de ce manuel / instructions.
- Les marques et les désignations commerciales publiées ici appartiennent à leurs propriétaires.
- Visto supporte un signal de fréquence radio de 433.92 MHZ qui peut transmettre le signal et peut contrôler à distance tout appareil qui peut recevoir la même fréquence.
- Le Wi-Fi et le signal de fréquence radio de 433.92 MHZ sur le VISTO sont deux signaux indépendants et travaillent séparément.
- Le présent appareil est conforme aux CNR d'Industrie Canada applicables aux appareils radio exempts de licence. L'exploitation est autorisée aux deux conditions suivantes: (1) l'appareil ne doit pas produire de brouillage; (2) l'utilisateur de l'appareil doit accepter tout brouillage radioélectrique subi, même si le brouillage est susceptible d'en compromettre le fonctionnement.
- Ce dispositif doit être monté, de sorte que la distance de toutes les personnes au moins 20 cm, ne doit pas avec d'autres antennes ou juxtaposées ou le fonctionnement de l'émetteur.
- L'application Comelit Visto, disponible dans l'App Store et sur Google Play, est compatible avec les dispositifs iOS 8.0 (ou versions supérieures) et les dispositifs Android les plus connus, dans la version supérieure ou égale à Android 4.4. Toutefois, certaines fonctions pourraient présenter des limites en fonction du modèle et de la version.

Kit Visto Wi-Fi

VISTO Wi-Fi permet de configurer la gestion à distance de l'installation vidéophonique sur smartphone aussi bien localement qu'à distance. L'application Comelit Visto, disponible dans l'App Store et sur Google Play, permet également de répondre aux appels provenant du poste extérieur, de visualiser les images de la caméra du poste en question ainsi que l'image de caméras déportées supplémentaires et d'activer l'ouverture de portails ou de portes. La fonction motion detection incorporée permet en outre de recevoir sur son propre smartphone la notification signalant la présence/mouvement devant la porte de la maison.

Contenu de l'emballage

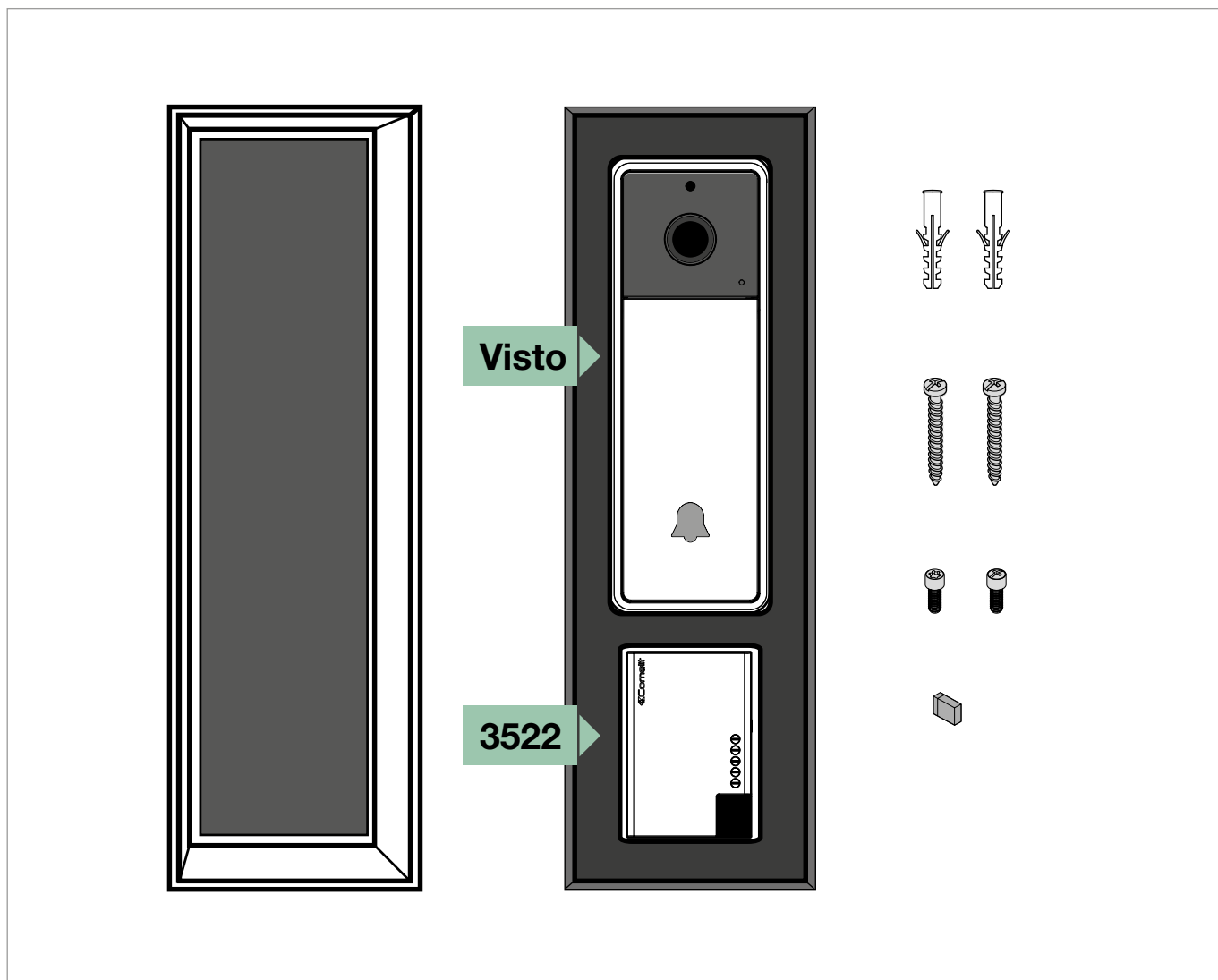

Visto

Description

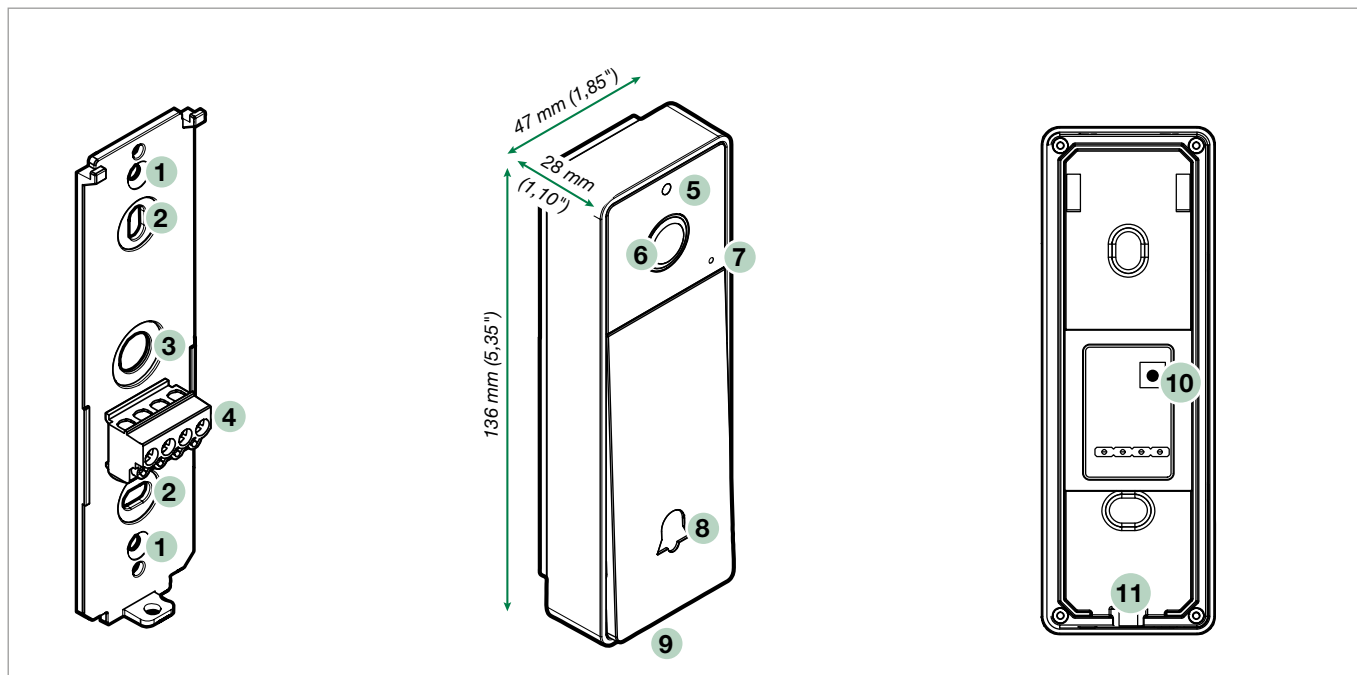

1. Fixation accessoire art. 3525, art. 3526 (*En option*)
2. Fixation au mur à l'aide de vis
3. Orifice de passage des câbles
4. **Borne**
+ - Alimentation Visto
NO Contact normalement ouvert du relais
COM Contact commun du relais
5. Capteur luminosité
6. Caméra grand-angle couleurs
7. Micro
8. Bouton d'appel /LED couleur de signalisation
9. Haut-parleur
10. Rétablissement des paramètres d'usine
11. Vis de fixation

Caractéristiques techniques

Caractéristiques principales

Type	Platine monobloc
Matériau	Plastique
Systèmes audio	✓
Montage en saillie	✓
Caméra	Couleurs
Diagonal viewing angle (°)	170
Codification vidéo	H.264
Type capteur	1/4" CMOS
Éclairage minimum couleur (lux)	2
Éclairage minimum noir et blanc (lux - led IR ON)	0
Objectif (mm)	1,6
LED de signalisation	✓
Appel à boutons	✓
N° boutons	1
Température de service (°C)	-25 / +55
Humidité de service RH max (%)	0 / 75
Degré de protection IP	IP54

Caractéristiques logiciel/firmware

Analyse vidéo	Détection de mouvement
Contrôle à distance par mobile	App Comelit Visto (Android, iOS)
Notification push	✓
Résolution vidéo (H x V)	SD (320x192) / HD (1280 x 720)

Fonctions

Fonction bouton ouvre-porte	✓
-----------------------------	---

Caractéristiques matériel

Boîtier personnalisable	✓
-------------------------	---

Info générales

Hauteur produit (mm)	136
Largeur produit (mm)	47
Profondeur produit (mm)	28 / 32
Coloris produit	Dark graphite RAL9011

Caractéristiques audio/vidéo

Enregistrement vidéo	Cloud
Type audio	Bidirectionnel, Full-Duplex, Echo canceler, Noise canceler

Caractéristiques électriques

Alimentation	12÷33 V DC
Absorption max (W)	6

Installation

Avertissement







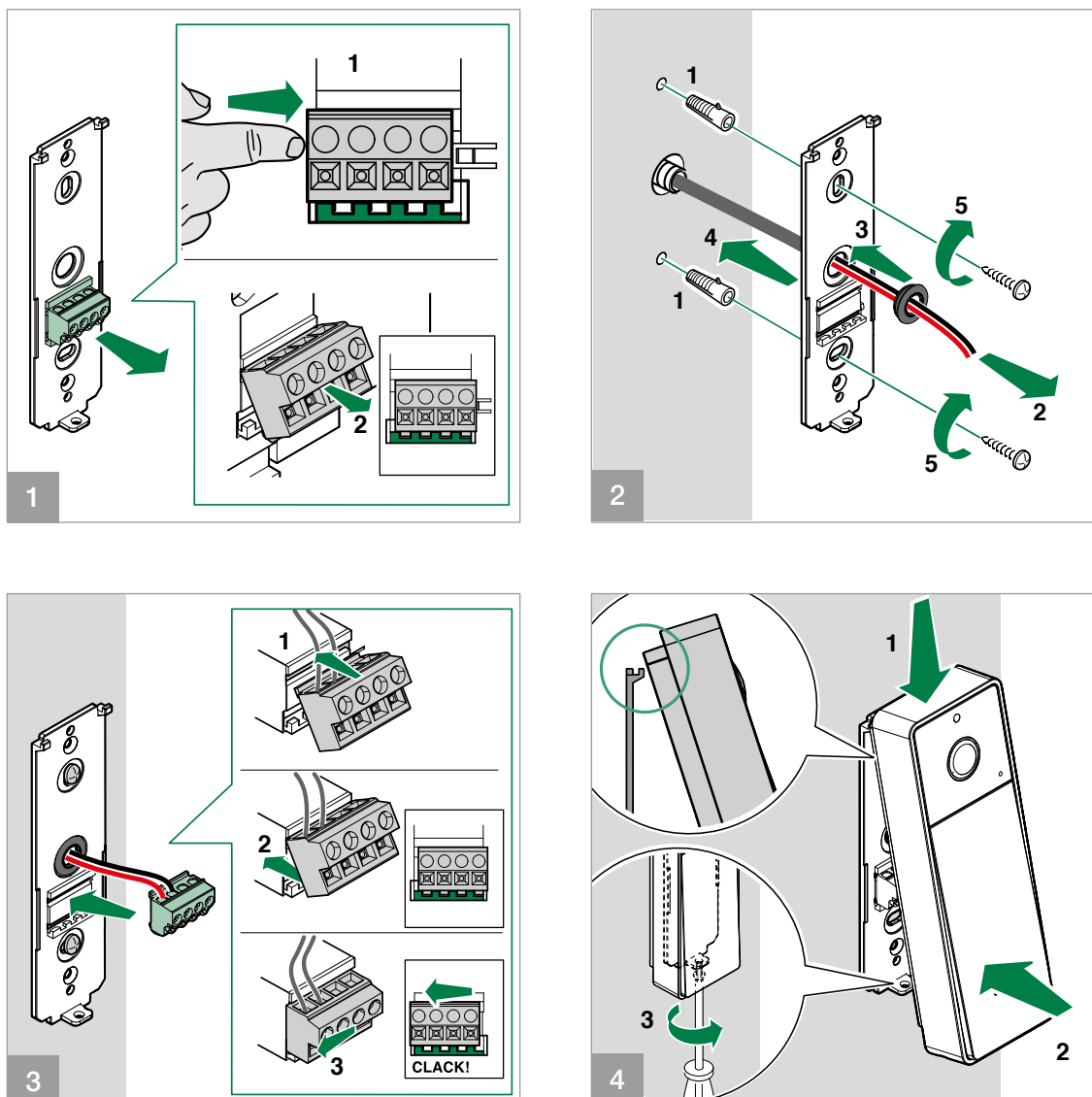

Il est conseillé d'installer le VISTO Wi-Fi à proximité du routeur Wi-Fi. Toujours contrôler la qualité du signal Wi-Fi avant l'installation définitive du produit. Un signal Wi-Fi trop faible compromet le bon fonctionnement du VISTO Wi-Fi.



Montage mural



Guide LEDs

	Démarrage
	Ouverture porte
	Recherche Wi-Fi Wi-Fi non disponible Perte de connexion Wi-Fi
	Connecté au Wi-Fi Non connecté au serveur
	Condition au repos
	Appel en cours
	Conversation en cours
	Mise en à jour en cours ATTENTION : cette mise à jour peut demander jusqu'à 10 minutes, NE PAS enlever l'alimentation pendant ce procès.
	Modalité Point d'accès

Art. 3522

Description

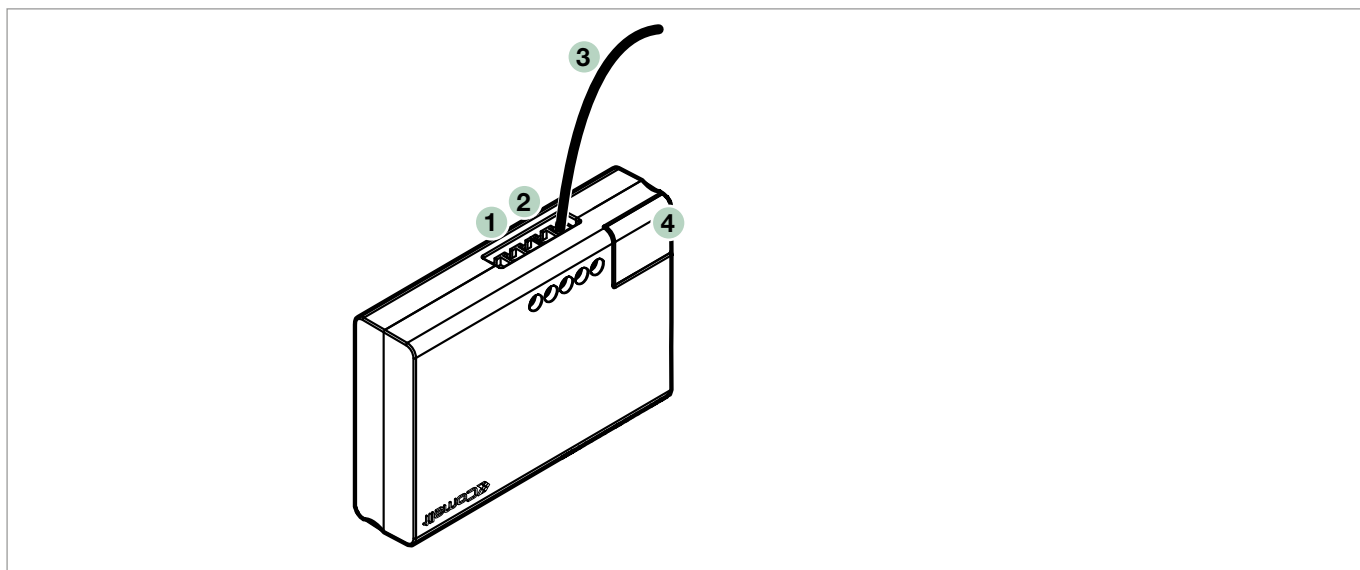

1. ~ T Entrée alimentation 12 - 20 VAC du transformateur
2. + - Sortie alimentation pour Visto
3. F / R Cable Front/Rear
4. **Jumper** pour sélectionner le type de carillon



(Par défaut) Pour carillon **MÉCANIQUE**

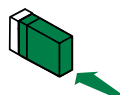









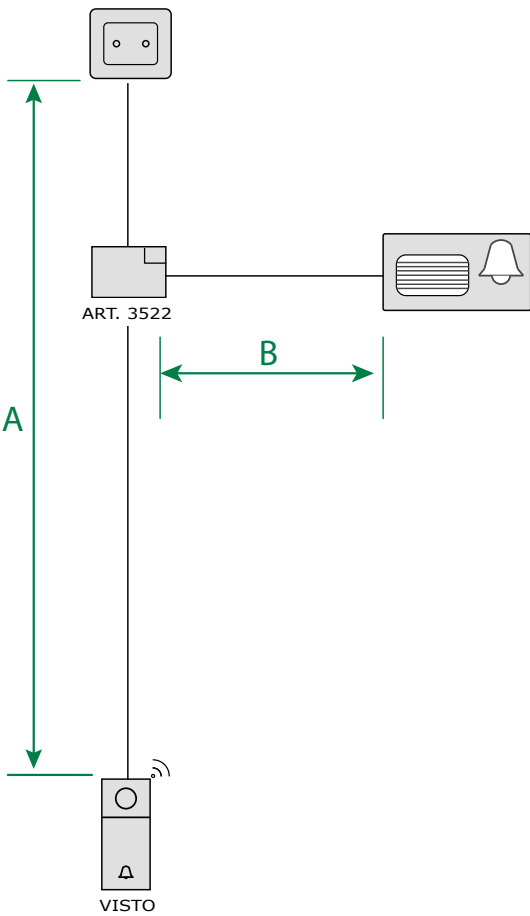

Activer le cavalier uniquement en cas de sonnerie **ÉLECTRONIQUE** qui requiert la DIODE PARALLÈLE AU BOUTON.

Dimensions: mm 59 x 14 x 40

Câbles

Distances maximums de connexion





 Pour "Signal Wi-Fi Distance maximum de connexion" voir page 7 "Installation Avertissement".

 <p>ART. 3522</p> <p>VISTO</p>	12 V AC		A max.	B max.	
	UTP5 cat. 5 0,2 mm ² (Ø 0,5 mm AWG 24) 	40 m <i>131 feet</i>	25 m <i>82 feet</i>		
	0,5 mm ² (Ø 0,8 mm AWG 20) 	90 m <i>295 feet</i>			
	1 mm ² (Ø 1,2 mm AWG 17) 	165 m <i>541 feet</i>			
	16 V AC		A max.	B max.	
	UTP5 cat. 5 0,2 mm ² (Ø 0,5 mm AWG 24) 	100 m <i>328 feet</i>	25 m <i>82 feet</i>		
	0,5 mm ² (Ø 0,8 mm AWG 20) 	200 m <i>656 feet</i>			
	1 mm ² (Ø 1,2 mm AWG 17) 	240 m <i>787 feet</i>			
	20 V AC		A max.	B max.	
UTP5 cat. 5 0,2 mm ² (Ø 0,5 mm AWG 24) 	190 m <i>628 feet</i>	25 m <i>82 feet</i>			
0,5 mm ² (Ø 0,8 mm AWG 20) 	350 m <i>1.148 feet</i>				
1 mm ² (Ø 1,2 mm AWG 17) 	390 m <i>1.279 feet</i>				

Schémas de connexion

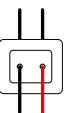
 Vérifier que le transformateur utilisé possède les caractéristiques techniques nécessaires à l'alimentation des appareils (Visto et sonnette).

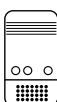
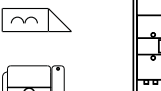
Légende symboles

						
Alimentation existante	Bouton sonnette existant	Sonnette existante	Sonnette art. 3532	Barre électrique	Alimentation art. 1595	Application Comelit Visto pour smartphones et tablettes

Visto avec alimentateur dédié (non inclus)

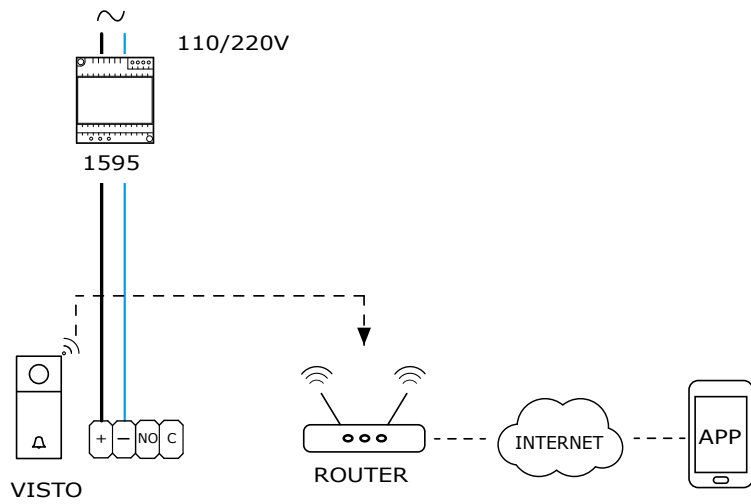

Visto et sonnette sans fil

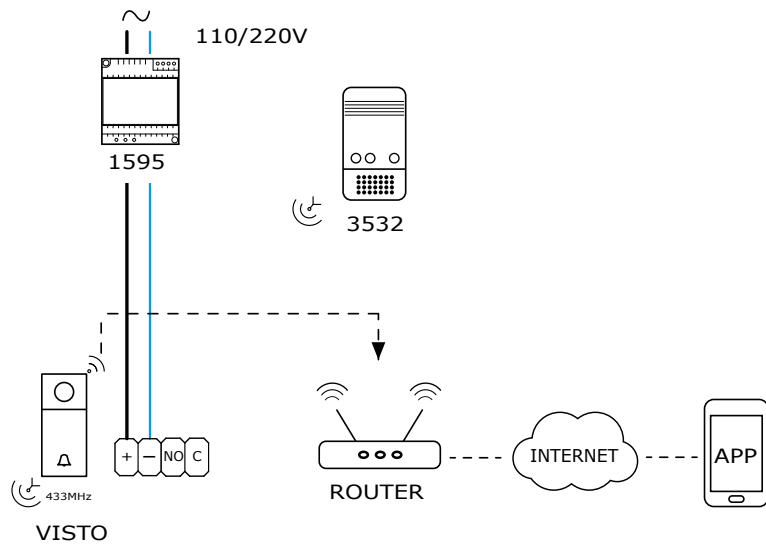

Variant pour connection d'un verrou électrique

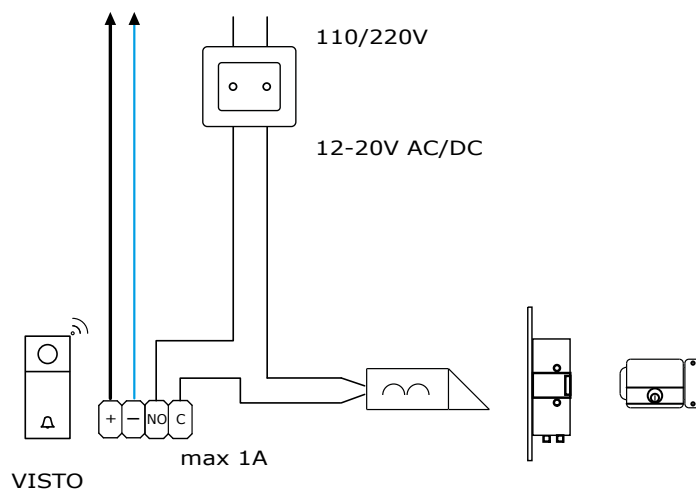

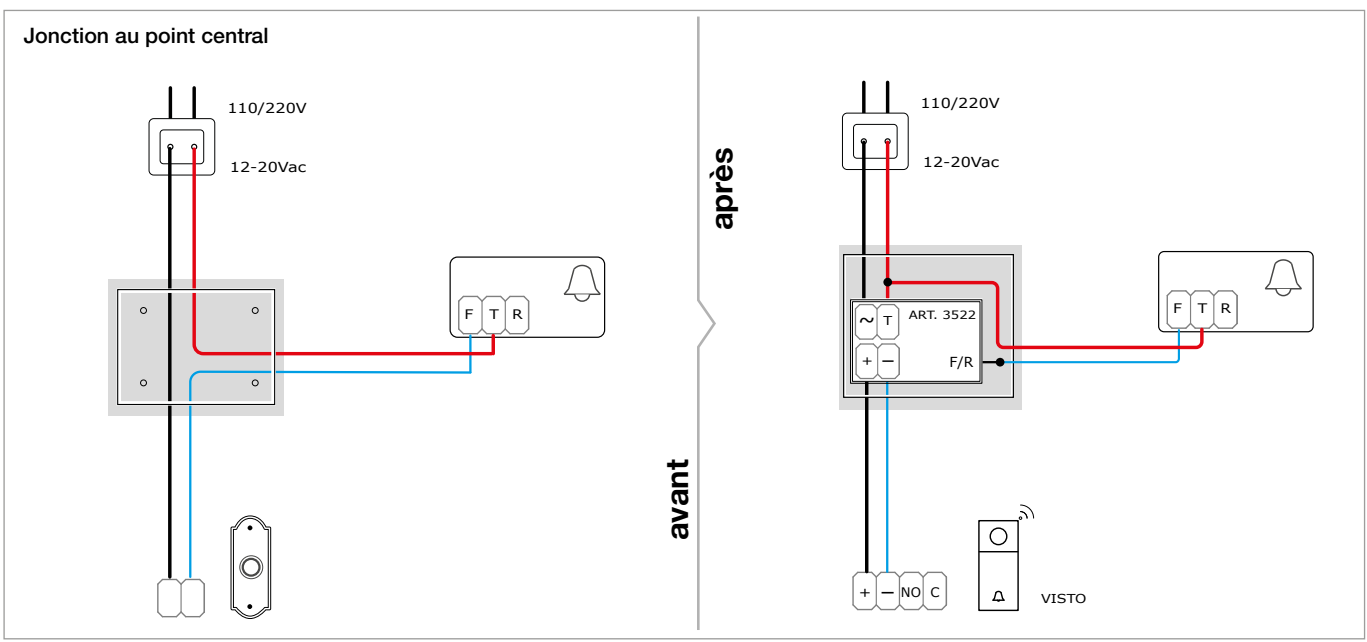
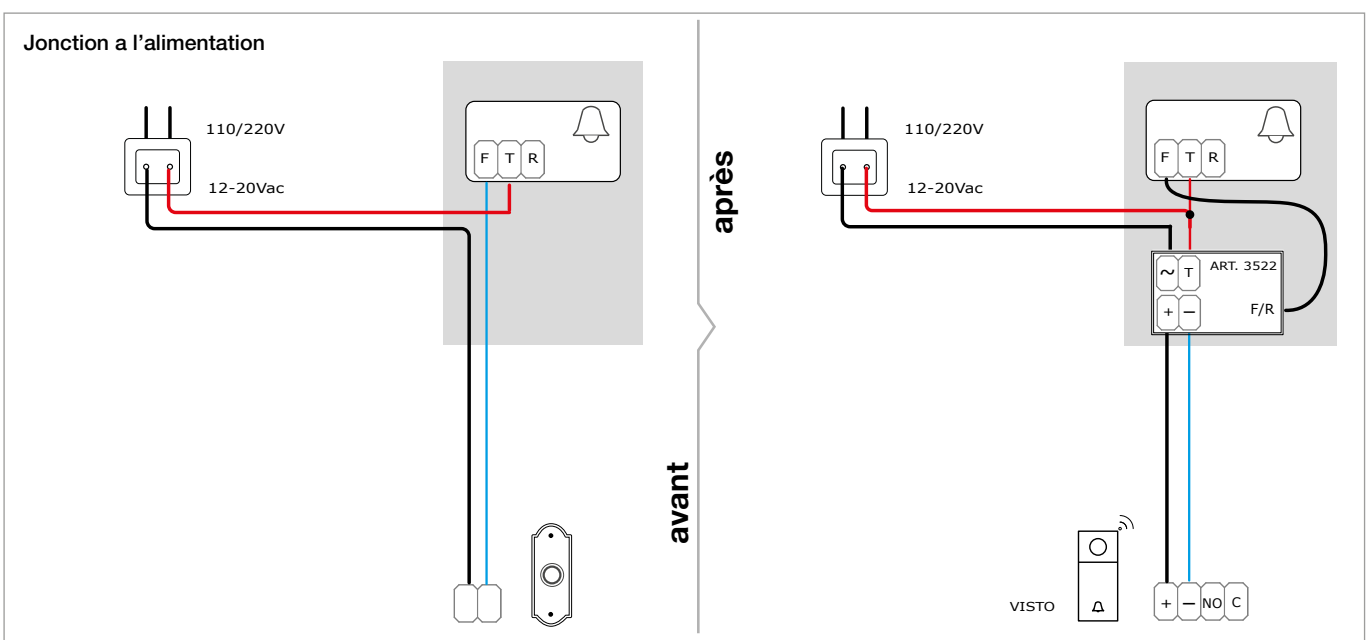
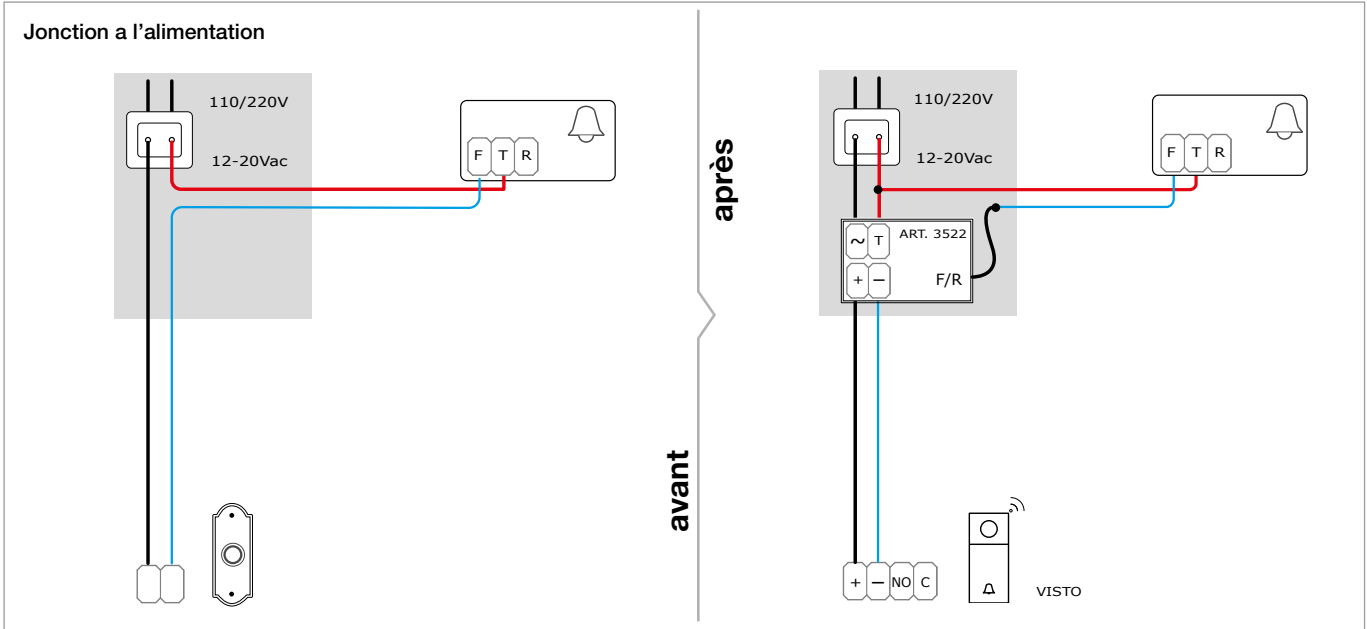

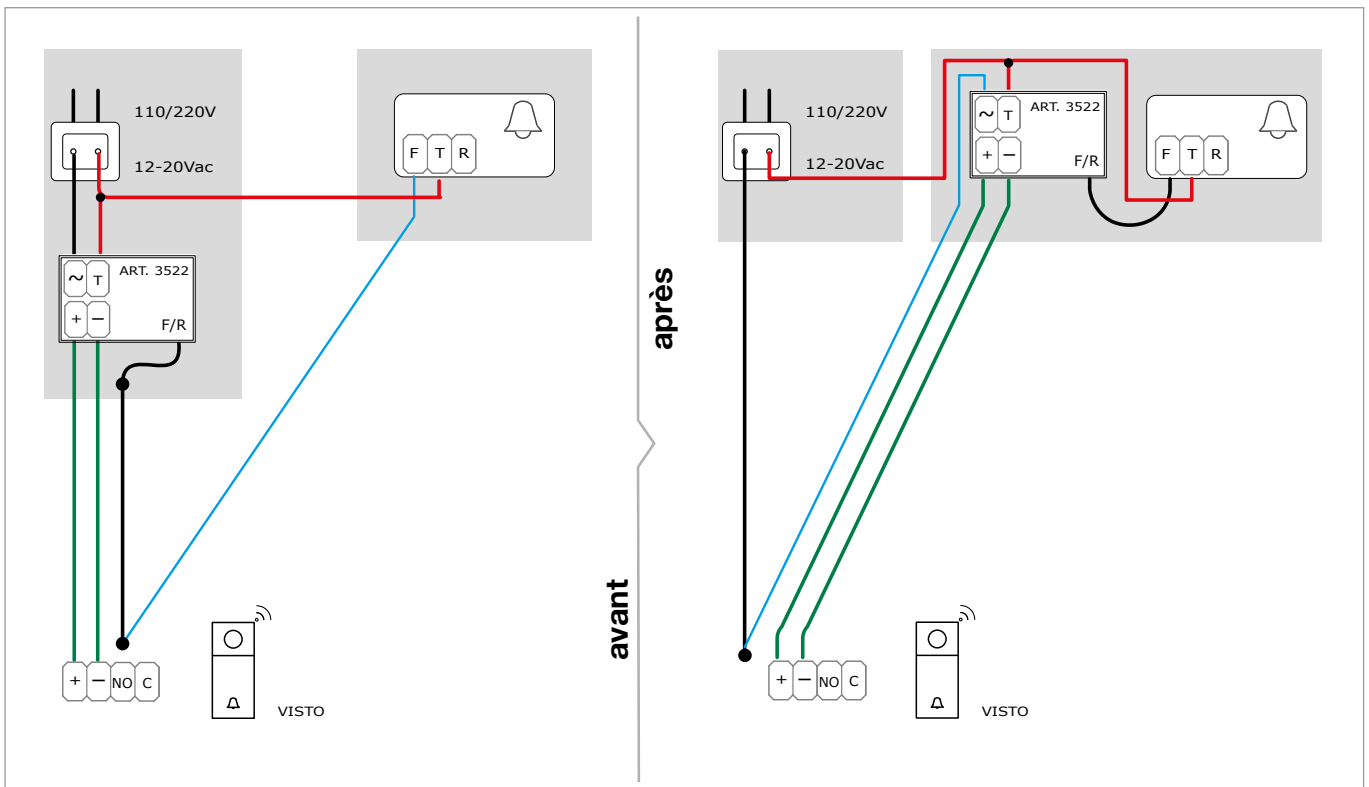
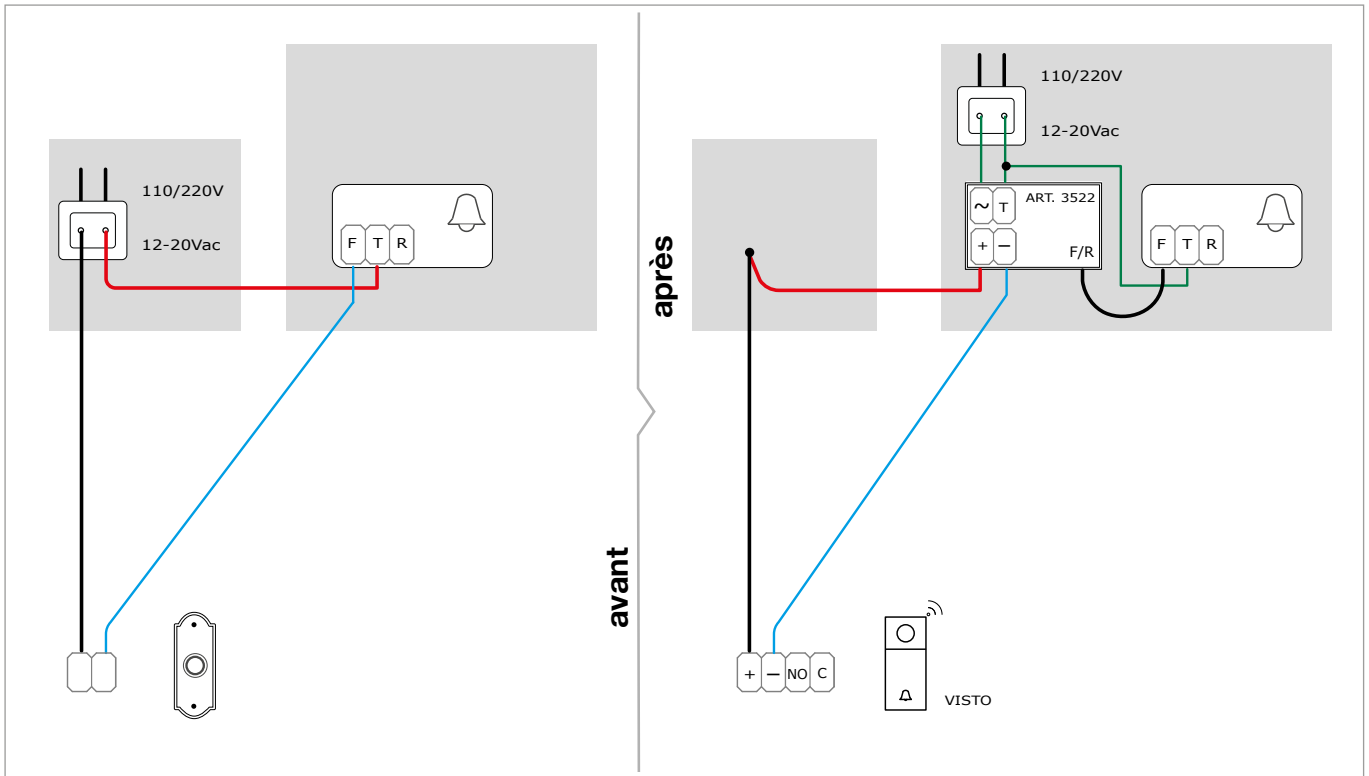

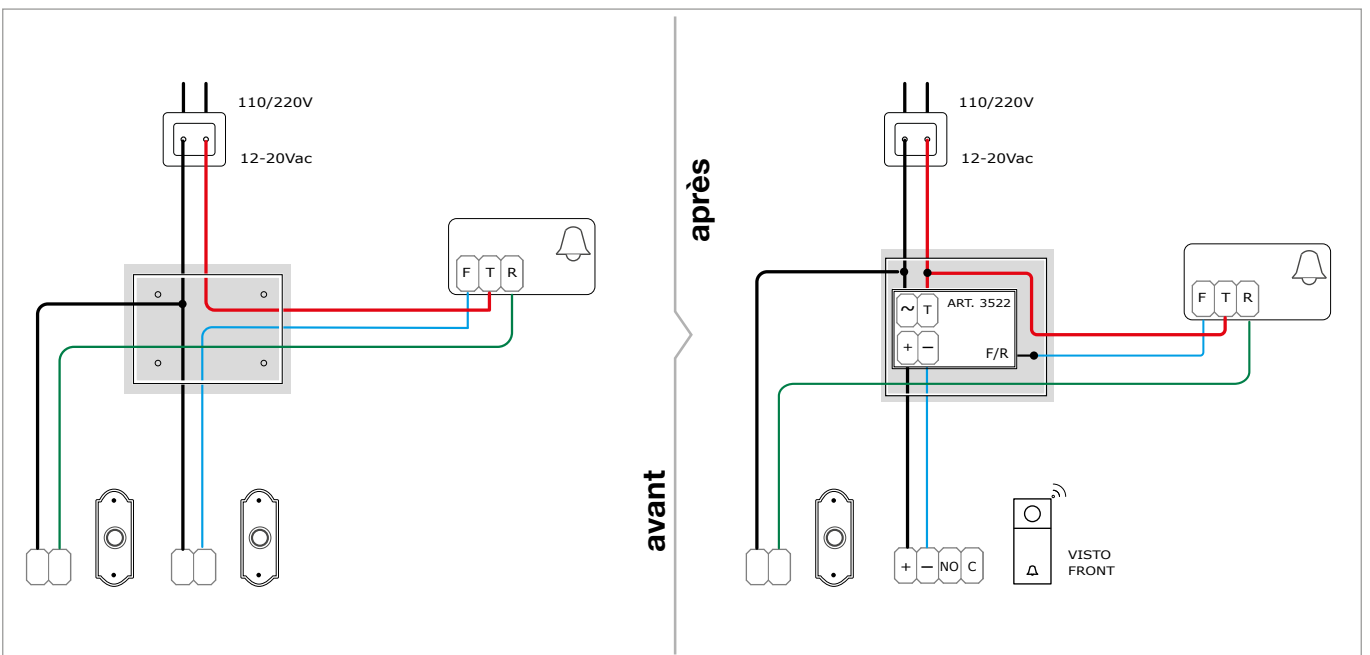
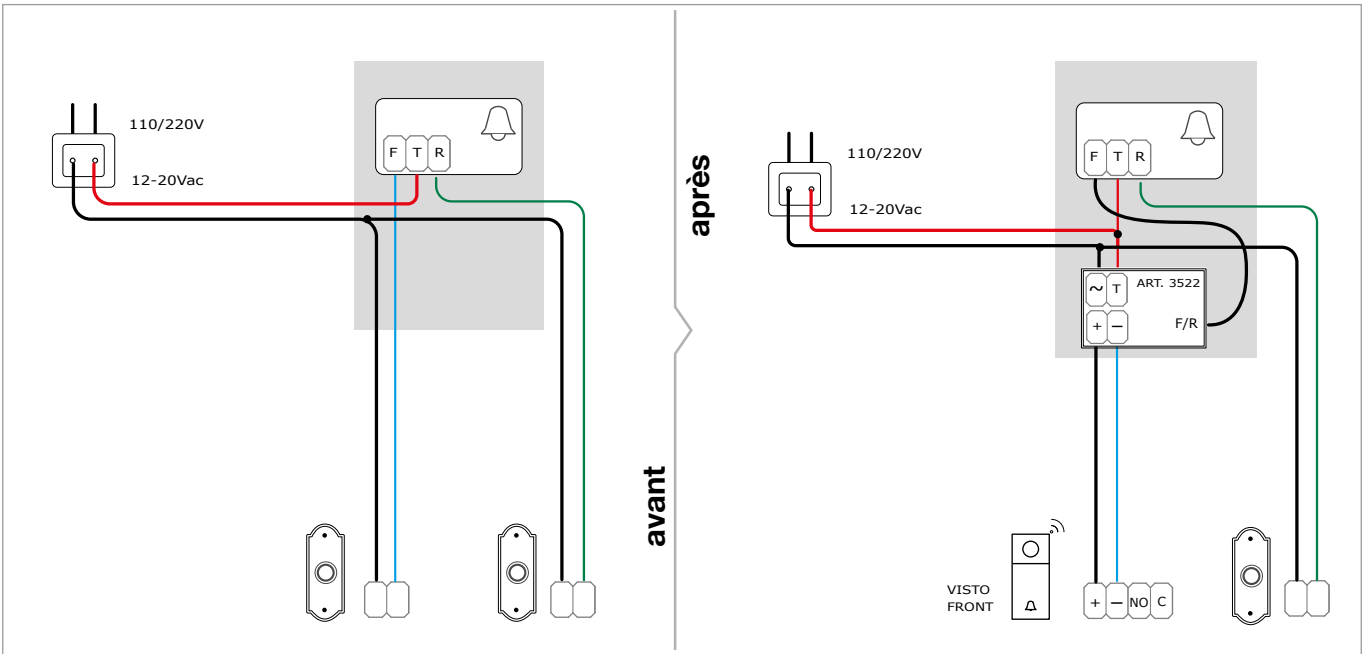
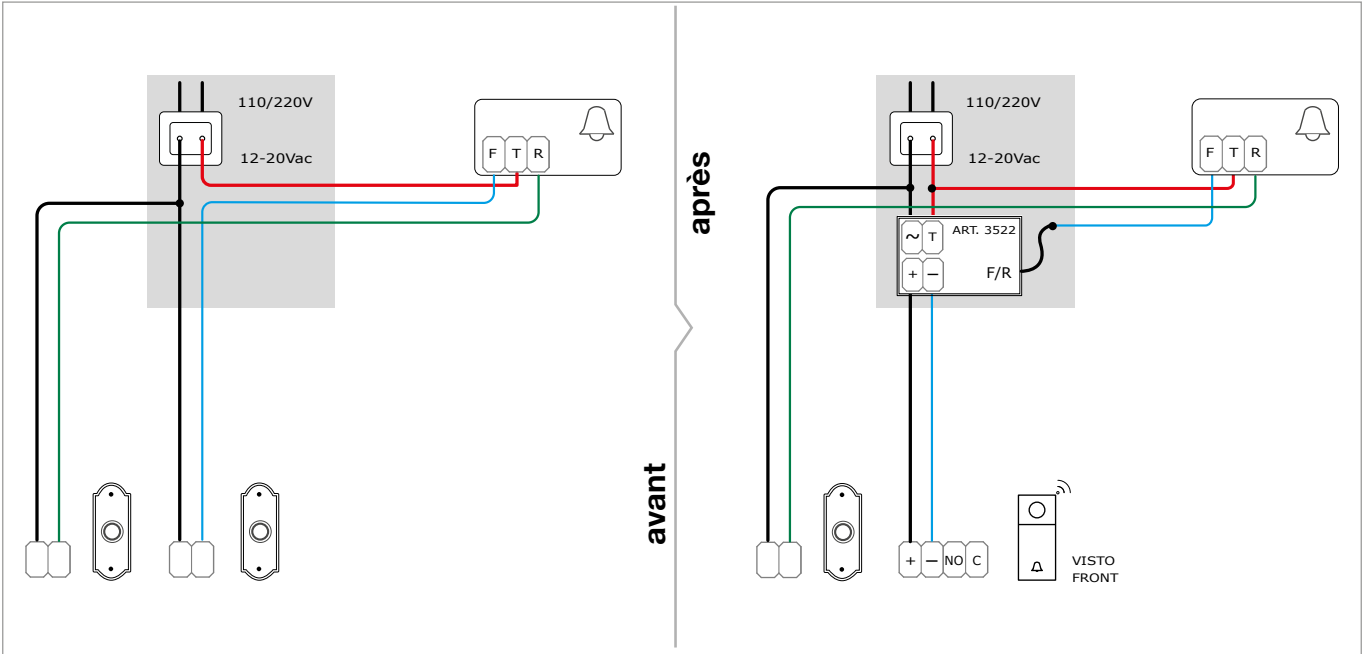

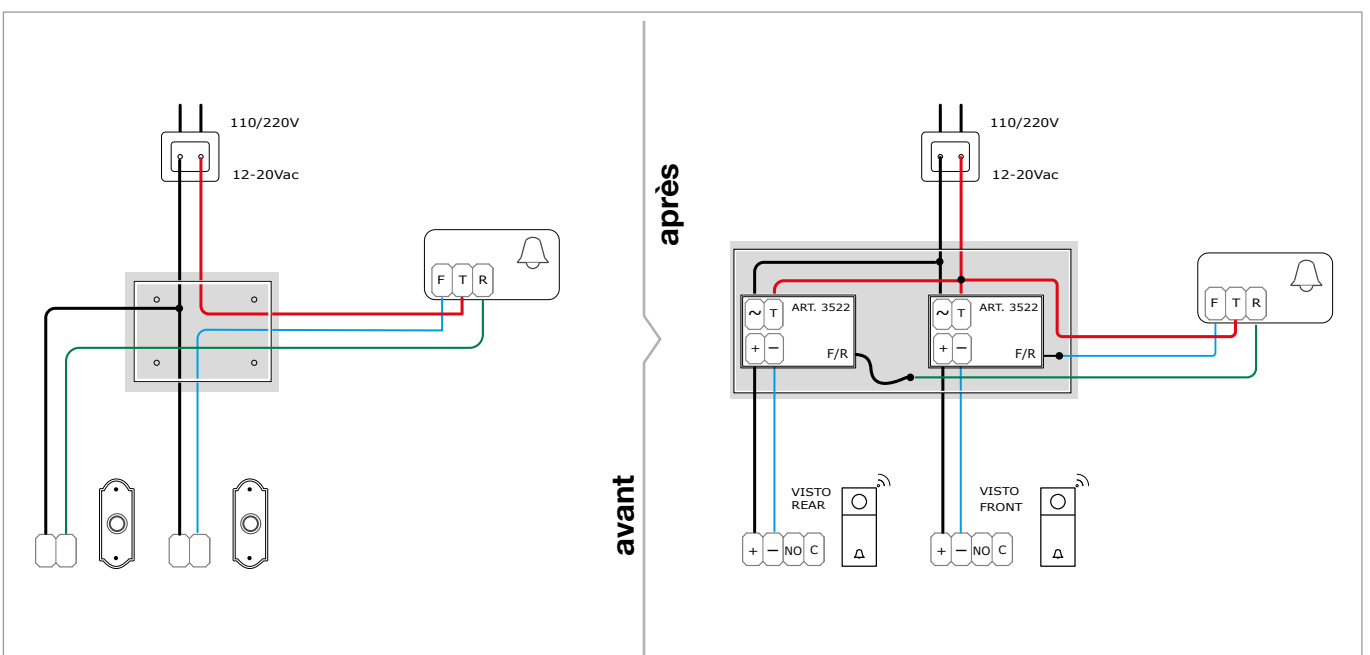
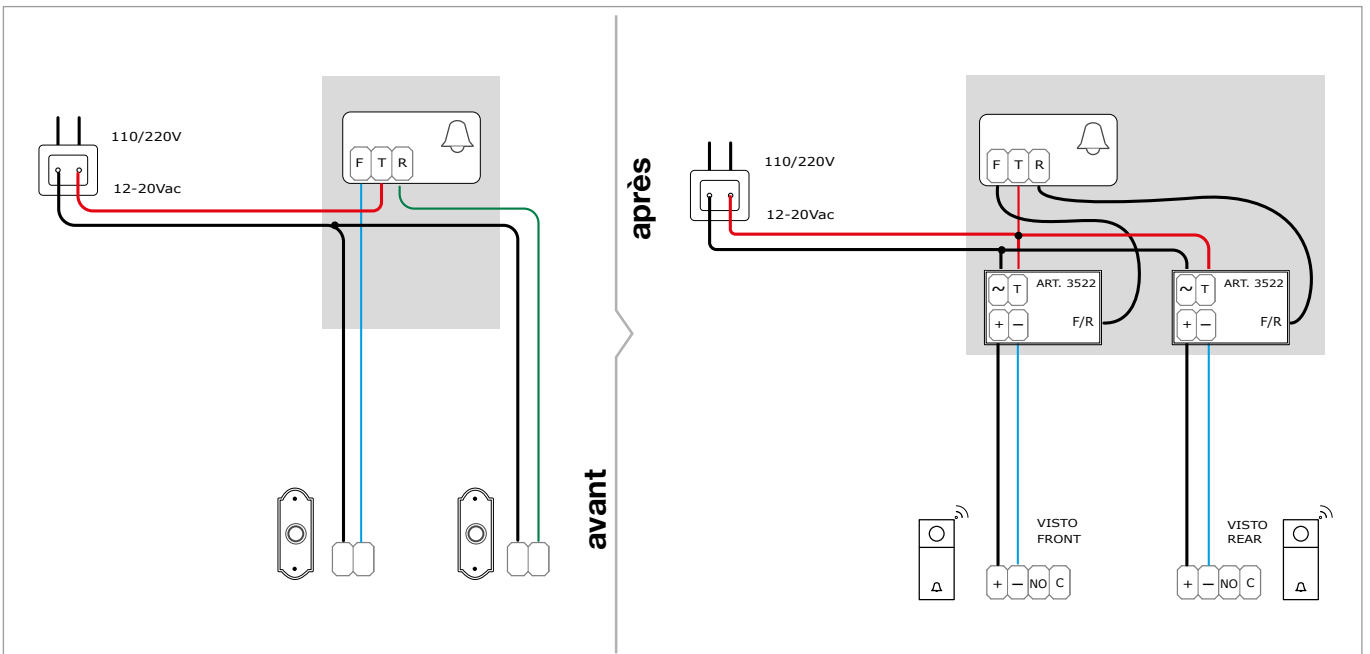
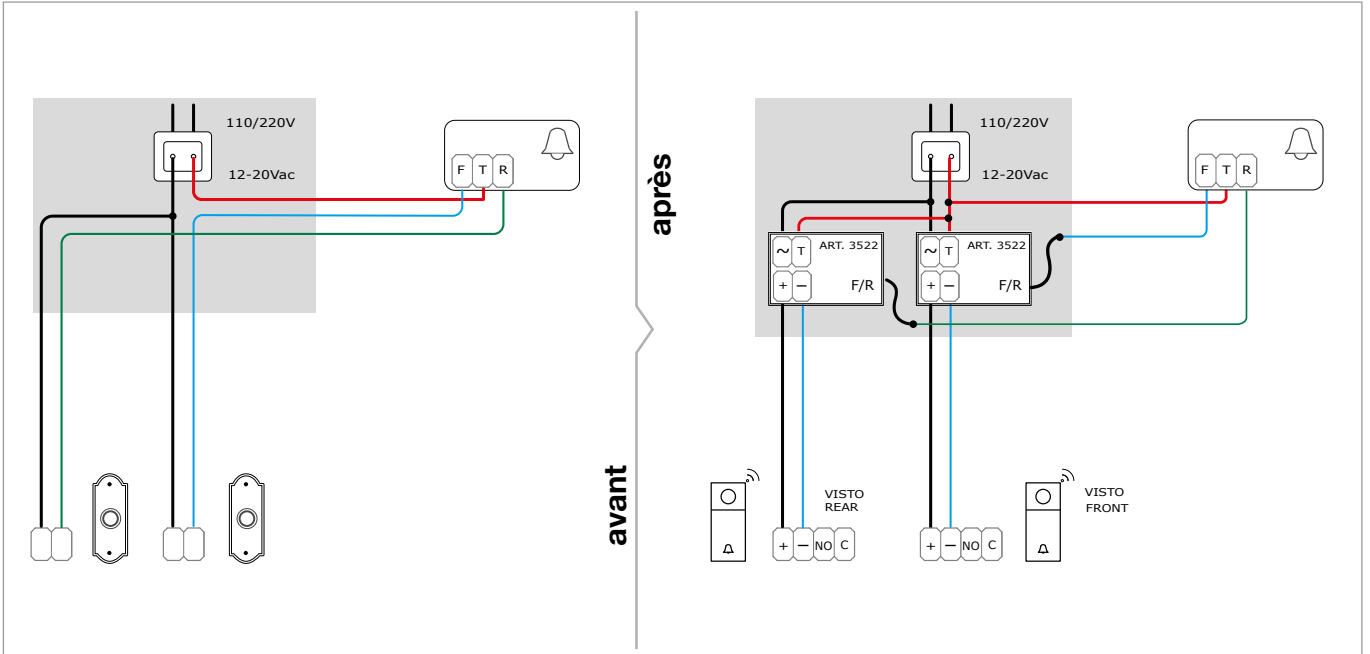

Installation appli COMELIT VISTO

Après le téléchargement et l'installation de la app COMELIT VISTO du Store concerné sur votre portable, vous pouvez l'utiliser pour connecter le VISTO à votre router via Wi-Fi.

Si votre router est connecté à Internet, votre portable recevra les notifications push, celles du détecteur de mouvement et il pourra communiquer avec VISTO.

Les conseils qui suivent vous aideront durant l'installation de Visto



Mise en fonction VISTO Wi-Fi et Application

1. Télécharger l'application COMELIT VISTO dans l'App Store Apple ou sur Google Play
2. Ouvrir l'application et appuyer sur « S'INSCRIRE »
3. Saisir les données requises pour créer le compte
4. Confirmer le compte par e-mail personnel
5. Dans l'application, appuyer sur « CONNEXION »
6. Entrer le « nom d'utilisateur », le « mot de passe » et appuyer sur « CONNEXION »
7. Ajouter un nouveau poste extérieur Visto en appuyant sur , « CONNECTER UN NOUVEL APPAREIL »
8. Suivre les instructions de l'assistant de l'application pour terminer la configuration

Durant l'installation, il vous sera nécessaire de saisir le MOT DE PASSE DU DISPOSITIF : 888888

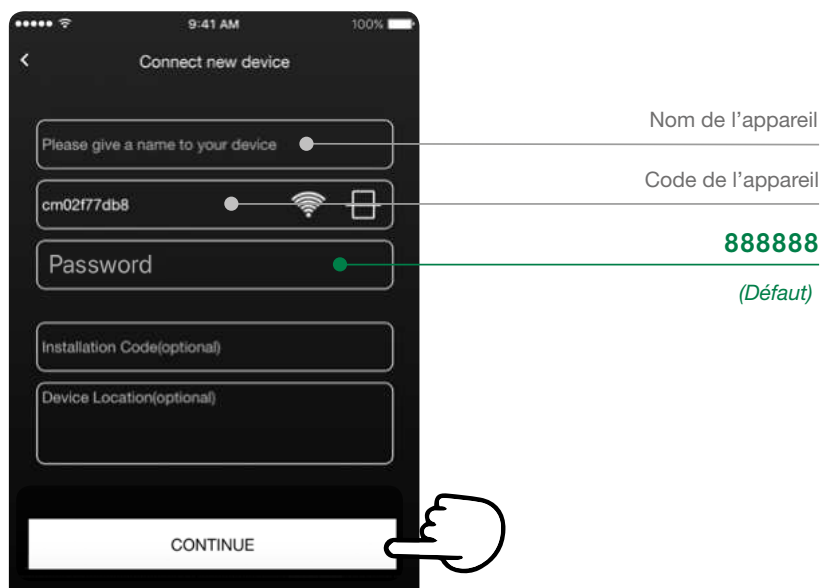

Pour plus de sécurité, il est conseillé de choisir un autre mot de passe après avoir installé le dispositif.



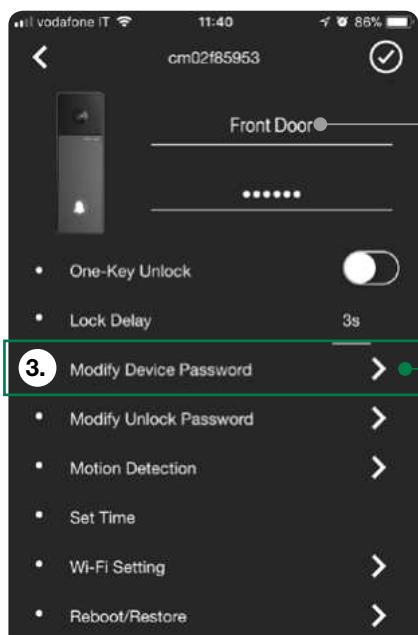
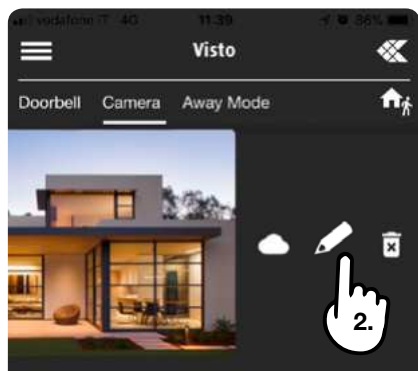

Nom de l'appareil

Où changer le mot de passe

Pour utiliser la commande OUVRE-PORTE en toute sécurité sur un smartphone, il est préférable de saisir chaque fois le mot de passe (par défaut 888888). Il est également possible de valider la fonction de mémorisation du mot de passe en appuyant sur « Déverrouillage One-Key ».

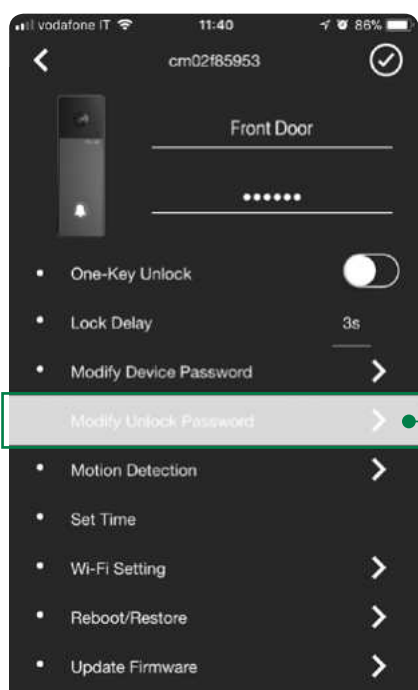

Où changer le mot de passe

L'utilisateur Master peut inviter un nombre illimité d'utilisateurs Slave en utilisant le bouton **My Share** dans le menu des réglages.

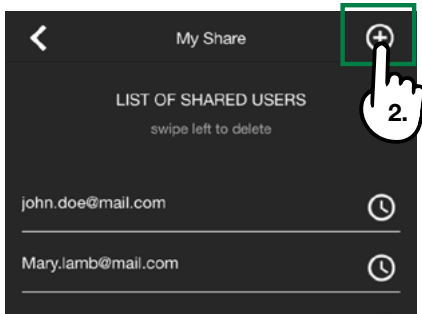
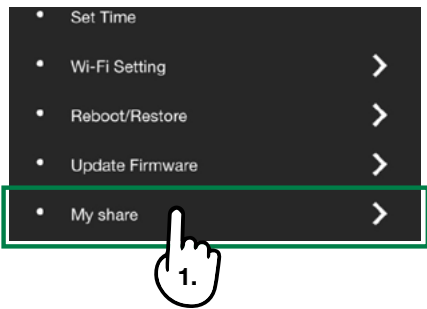

! ATTENTION! Il est nécessaire que Visto Wi-Fi dispose de la dernière version du firmware.

Dans l'application Comelit Visto un point rouge sur le symbole  en haut à droite indique que des mises à jour et des informations sont disponibles pour aider l'appareil à fonctionner correctement. Lorsque le dispositif est connecté au réseau, procéder à la mise à jour.

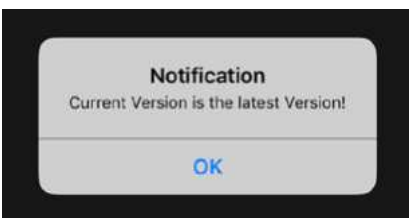
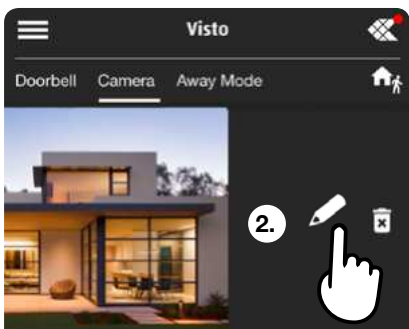
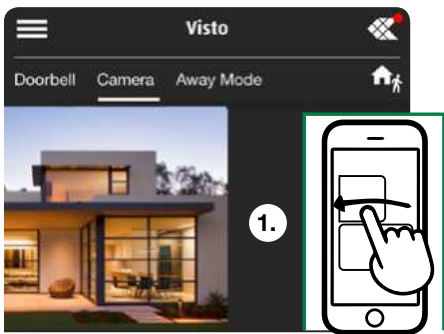

Merci pour avoir acheté Visto by Comelit !

CERTIFIED MANAGEMENT SYSTEMS



www.comelitgroup.com

Via Don Arrigoni, 5 - 24020 Rovetta (BG) - Italy